

Varenummer: 203380M16100B1VK

Beskrivelse: E+G Justerfod
GN 33-80-M16-100-B1-VK, Rustfast

Note: VK Med møtrik, udvendig sekskant i toppen, spændeflade i bunden

Mål

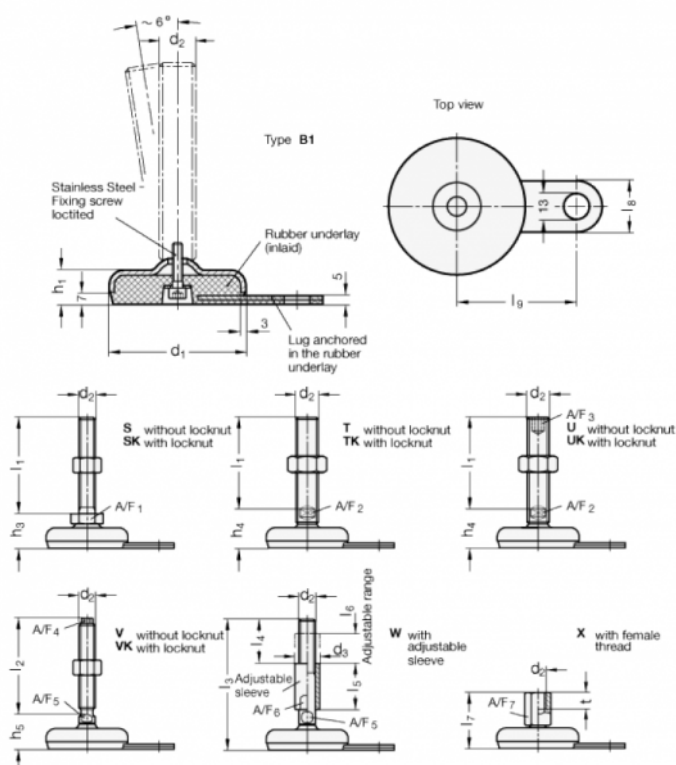

A/F4 = 10

l9 = 70

A/F5 = 12

d1 = 80

d2 = M16

h1 = 20

h4 = 31

l2 = 100

l8 = 30